



DRUTEX

ENGINEERED FOR YOU



Qualità

La tecnologia più moderna, i migliori materiali ed il controllo della produzione in ogni fase, garantiscono la migliore qualità.



Assistenza

L'assistenza post-vendita professionale e veloce è il biglietto da visita della Drutex che da anni definisce le tendenze nel servizio clienti pre e post-vendita.



Sicurezza

Le porte sono dotate di ferramenta e serrature affidabili che garantiscono la sicurezza del loro utilizzo.



Smart Home

Comando remoto intelligente di porte, finestre, avvolgibili, zanzariere, cancelli, portici e illuminazione tramite smartphone.

DRUTEX

ENGINEERED FOR YOU

ul. Lęborska 31, 77-100 Bytów
+48 59 822 91 01

— SINCE 1985 —

Le informazioni presentate in questo catalogo sono solo a scopo informativo e illustrativo. Le specifiche del prodotto devono essere verificate con i dati tecnici descritti dal produttore.



SISTEMI SCORREVOLI

NATO DA PASSIONE
ED ESPERIENZA



PARTNER COMMERCIALE

IGLO ENERGY CLASSIC PSK

Profilo a 7 camere di classe A, realizzato esclusivamente con materiale vergine. Il nostro sistema brevettato fornisce un'illuminazione ottimale a stanze grandi e piccole, mantenendo al contempo eccezionali parametri di isolamento termico per ridurre in modo significativo la dispersione energetica e i consumi.

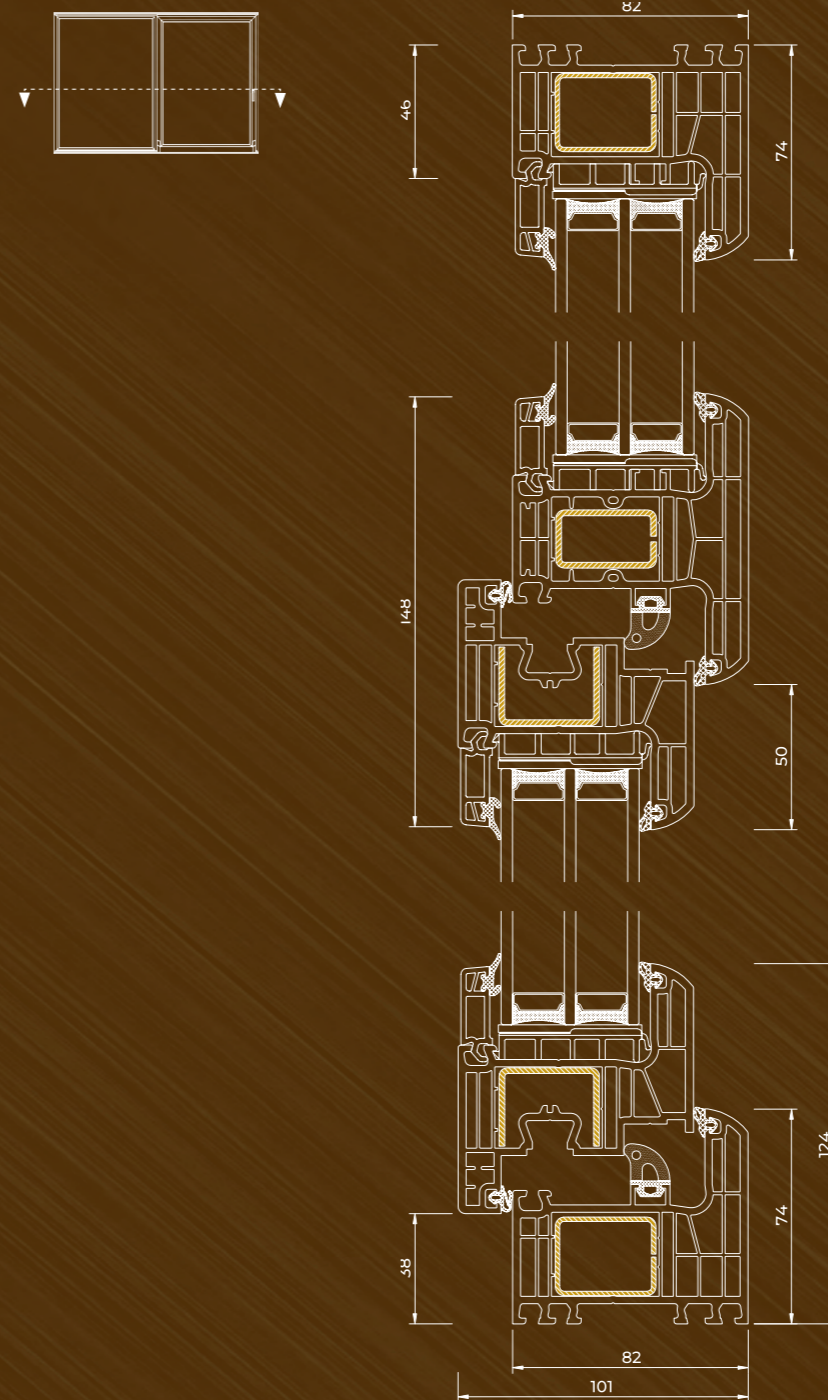
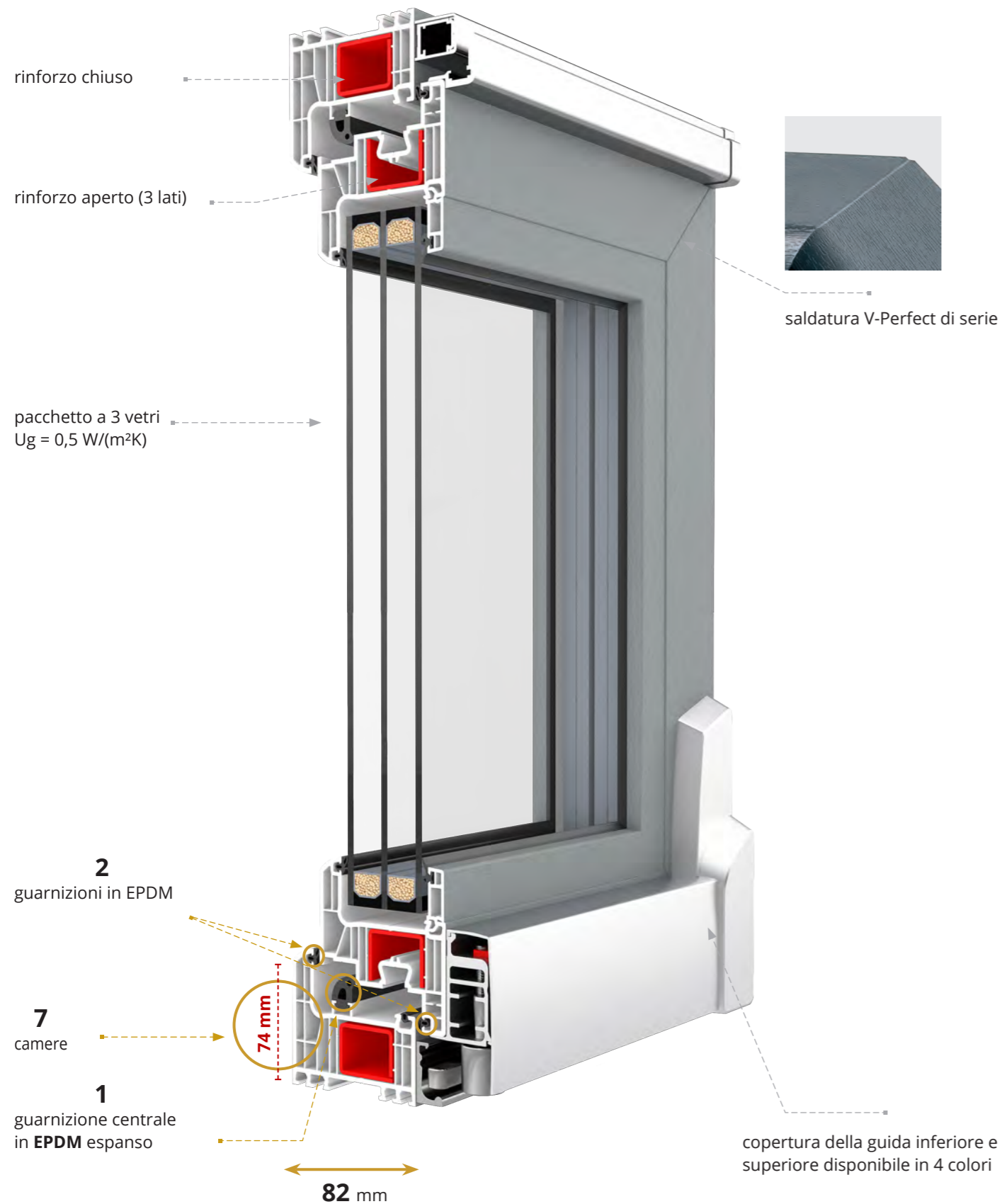

- ferramenta MACO per ante di finestre con peso fino a 200 kg
- pacchetto di vetrate a 2 camere con riempimento di argon, $U_g=0,5 W/(m^2K)$
- pacchetti vetri di spessore 24-52 mm (per default 48 mm - 4/18/4/18/4)
- telaio in acciaio zincato o telaio caldo in plastica Swisspacer Ultimate
- inclinabile per la ventilazione
- maniglia in alluminio
- fermavetro, fermavetro e guarnizione centrale in EPDM in nero o grigio
- ricchi colori delle pellicole in PVC
- 3 colori di profilo a scelta: bianco, marrone o antracite
- guarnizione di riempimento della scanalatura inferiore della ferramenta
- rinforzo del telaio in acciaio massiccio (chiuso), rinforzo dell'anta a "canale" in acciaio da 2 mm
- listello avanzale in PVC a 5 camere con guarnizione
- saldatura V-Perfect di serie

IGLO ENERGY CLASSIC PSK

7
camere

3
guarnizioni in EPDM

82
profondità di installazione
/ mm /

0,66*
Uw per Ug=0,5 W/(m²K)

* valore determinato dal calcolo per costruzione con dimensioni di 2700 x 2300 mm con vetratura con Ug=0,5 W/(m²K) e telaio Swisspacer Ultimate

Profilo di classe

A



IGLO EDGE SLIDE

Il nuovo sistema di terrazze si distingue per l'elevato valore di isolamento termico $U_w = 0,65 \text{ W}/(\text{m}^2\text{K})^*$ e per la forma moderna e angolare del profilo, in linea con la linea di prodotti Iglo Edge.

rinforzo di acciaio 2mm

pacchetto a 3 vetri
 $U_g = 0,5 \text{ W}/(\text{m}^2\text{K})$

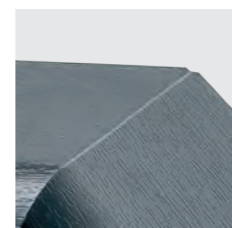
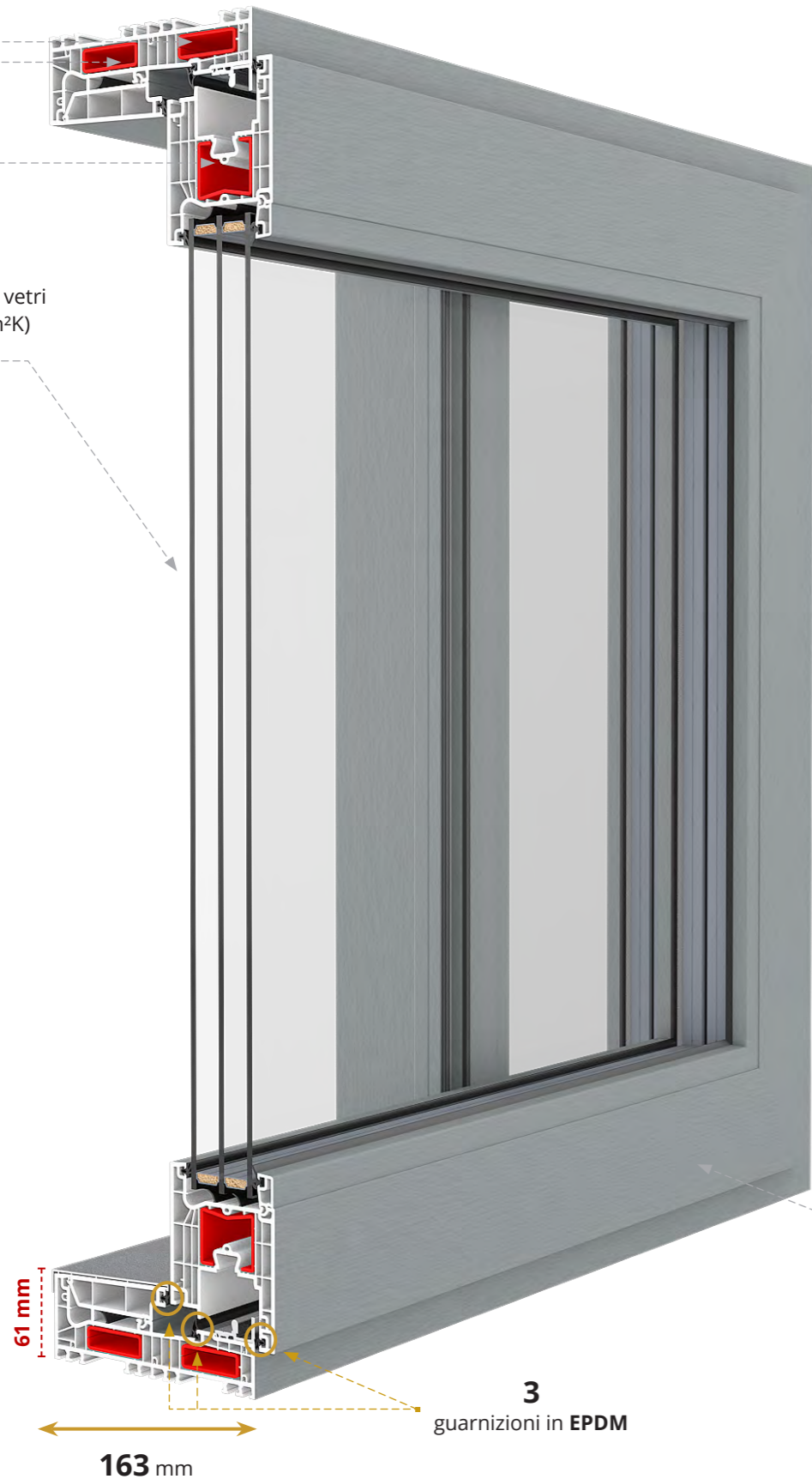

saldatura V-Perfect
nello standard

3
guarnizioni in EPDM

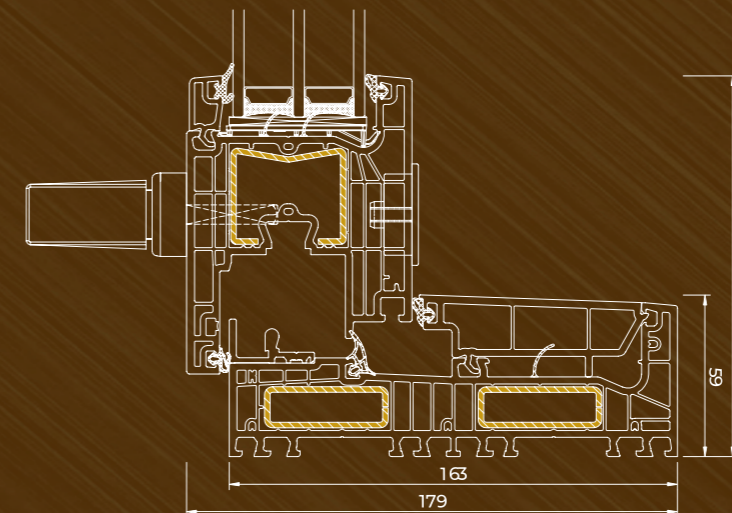
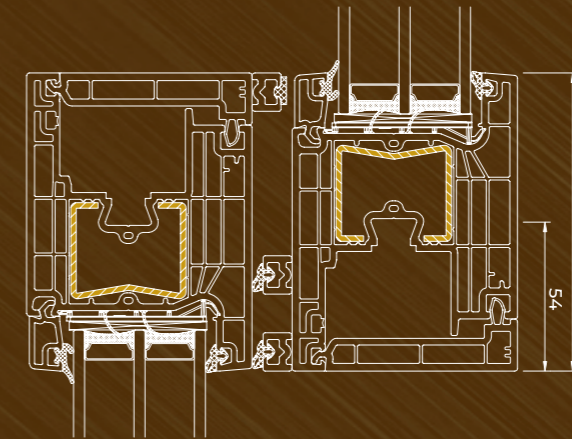
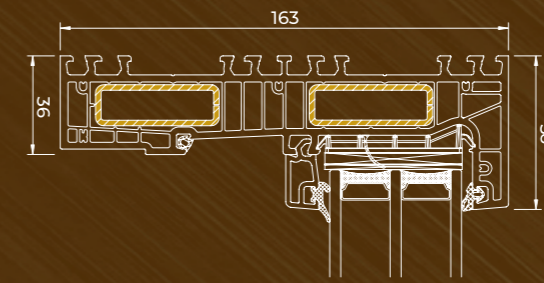

- ferramenta SIEGENIA con gli riscontri della sicurezza
- pacchetto di vetrate a 2 camere riempite di argon con $U_g=0,5 \text{ W}/(\text{m}^2\text{K})$
- pacchetti vetri di spessore 48-54 mm (default 48 mm - 4/18/4/18/4)
- Swisspacer Ultimate telaio caldo in plastica
- maniglia interna in alluminio
- microventilazione
- maniglia esterna in alluminio
- guarnizione perimetrali e vetrate in EPDM nero o grigio
- guarnizione centrale in nero
- ricchi colori delle pellicole PVC
- 3 colori del profilo dell'anta tra cui scegliere: bianco, marrone o antracite
- rinforzo in acciaio da 2 mm del telaio e dell'anta
- listello avanzale in PVC a 5 camere con guarnizione
- saldatura V-Perfect di serie

IGLO EDGE SLIDE

6

camere

3

guarnizioni in EPDM

163

profondità di installazione
/ mm /

0,65*

U_w per $U_g=0,5 \text{ W}/(\text{m}^2\text{K})$

* valore determinato dal calcolo per costruzione con dimensioni di 4000 x 2600 mm con vetrate con $U_g=0,5 \text{ W}/(\text{m}^2\text{K})$ e telaio Swisspacer Ultimate

Profilo di classe

A



IGLO-HS

La soluzione ideale per le vetrate di terrazze e balconi di grandi dimensioni e alla moda, che conferiscono agli interni un carattere unico.

Grazie alla sua struttura estremamente robusta, le ante che pesano fino a 400 kg. L'eccellente funzionalità è garantita, tra l'altro, dall'uso di una soglia bassa in alluminio che può essere nascosta nel pavimento.

rinforzo in alluminio
con taglio termico

rinforzo in acciaio
chiuso da 2 mm

pacchetto a 3 vetri
 $U_g = 0,5 \text{ W}/(\text{m}^2\text{K})$

nello standard canalina
in acciaio zincata

rinforzo in acciaio
aperto (3 lati)

2
guarnizioni in EPDM

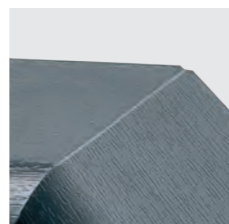

saldatura V-Perfect
nello standard



guarnizione a
spazzola

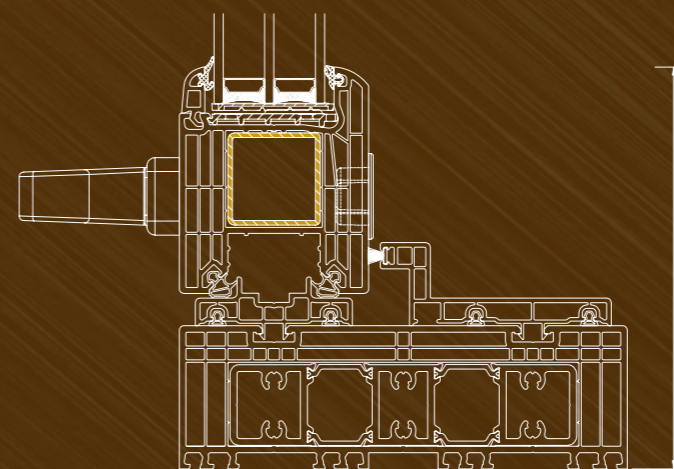
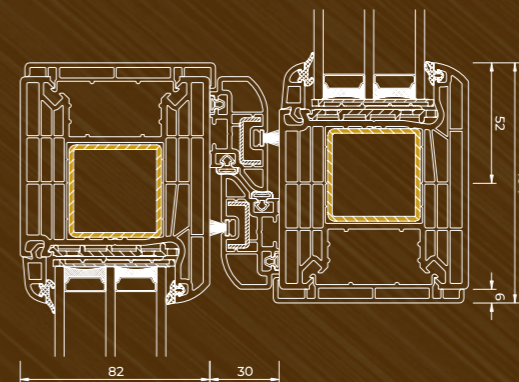
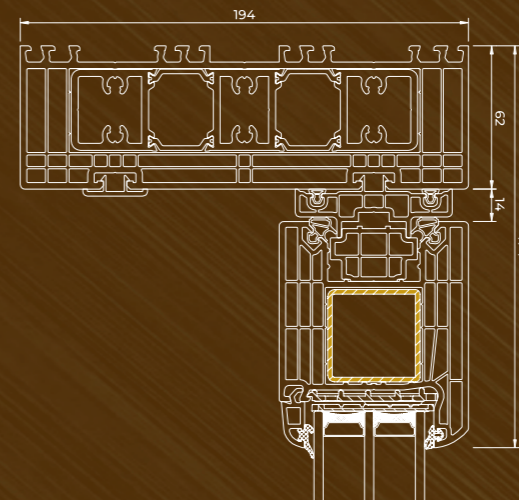
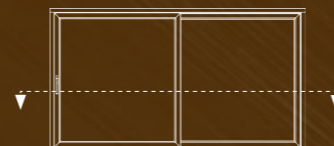

- ferramenta G-U Lift&Slide con 3 bulloni di bloccaggio
- pacchetto di vetrate a 2 camere riempite di argon con $U_g = 0,5 \text{ W}/(\text{m}^2\text{K})$
- pacchetti vetri di spessore 36-52 mm (default 48 mm - 4/18/4/18/4)
- clip di microventilazione
- saldatura V-perfect
- impugnatura in alluminio all'interno, presa incassata all'esterno
- telaio in acciaio zincato o telaio caldo in plastica Swisspacer Ultimate
- guarnizione interna in velour, guarnizione esterna in EPDM e guarnizione a spazzola in nero
- rinforzo del telaio in profilati di alluminio di alta qualità con taglio termico, rinforzo dell'anta: superiore e verticale - acciaio tubolare chiuso (spessore 2 mm di chiusura) rinforzo superiore e verticale - acciaio tubolare chiuso (spessore 2 mm di chiusura, rinforzo inferiore -tubolare aperto (tre lati)
- anima del profilo in bianco
- soglia ribassata in PVC con rinforzo e sovrapposizione in alluminio

IGLO-HS

7
camere

2
guarnizioni in EPDM

194
profondità di installazione
/ mm /

0,71*
Uw per $U_g = 0,5 \text{ W}/(\text{m}^2\text{K})$

*valore determinato dal calcolo per costruzione con dimensioni di 4000 x 2600 mm con vetrate con $U_g = 0,5 \text{ W}/(\text{m}^2\text{K})$ e telaio Swisspacer Ultimate













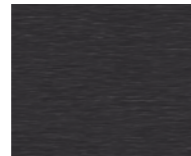
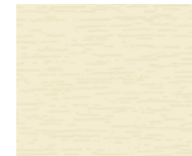
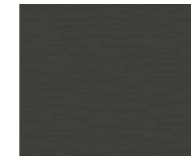







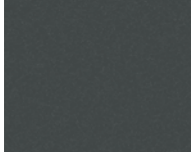

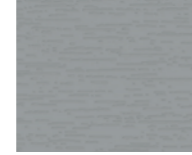

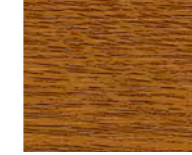
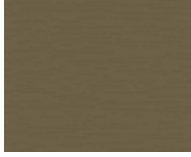
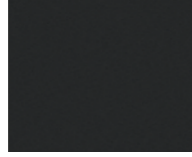

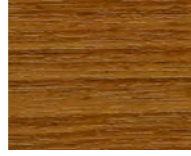

Profilo di classe

A



GAMMA COLORI

La completa gamma di colori dei sistemi di finestre, balconi e scorrevoli PSK e HS consente possibilità quasi illimitate di abbinare il colore alle esigenze personali e alle preferenze dei clienti. L'eccellente qualità delle pellicole utilizzate durante la produzione garantisce la massima qualità e durata del colore nel tempo.

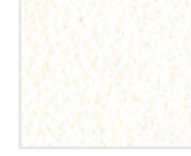
 Grigio di cemento 702305-167	 Grigio basalto liscio 701205-097	 Crown Platinum 9.1293001-195	 Crema 137905-167	 Grigio quarzo 703905-167	 Rosso scuro 308105-167
 Grigio chiaro 725105-167	 Antracyt Ulti-Matt 02.20.71.000001-504700	 Grigio quarzo liscio 703905-097	 Rovere naturale 3118076-167	 Oregon 2115008-167	 Palissandro 851805-167
 Ardesia 1.0065002-097	 Ardesia grigio liscio 02.11.71.000040-097	 Nero Ulti-Matt 02.20.01.000002-504700	 Grigio 715505-167	 Antracite liscio 701605-097	 Rovere dorato 2178001-167
 Pirite 02.12.17.000001	 Jet Black CC+ 476-6062	 Verde scuro 612505-167	 Turner oak F470-3001	 Verde muschio 600505-167	 Bianco FX 915205-168
 Antracite 701605-167	 Marrone cioccolato 887505-167	 Douglas 3152009-167	 Rovere scuro 2052089-167	 Macore 3162002-167	 Mogano 2097013-167
 Grigio basalto 70125-097	 Noce 2178007-167	 Rovere sbiancato F 456-3081	 Winchester 49240015-148	 White sand Ulti-Matt PX 9152	

DISTANZIATORE TERMICO

SWISSPACER ULTIMATE

senza sovrapprezzo



Bianco
RAL 9016

Grigio chiaro
RAL 7035



Grigio
RAL 9023

Marrone chiaro
RAL 8003

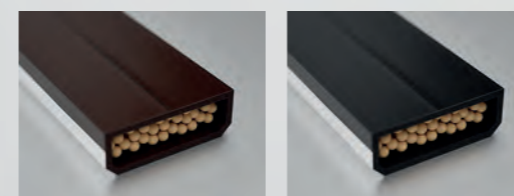

Marrone scuro
RAL 8014

Nero
RAL 9005



Maggiori dettagli sono disponibili nel nostro catalogo



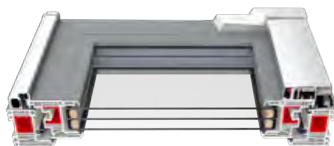

Informazioni IGLO ENERGY CLASSIC PSK

Numero di camere 7

Profondità del telaio 82 mm

Numero di guarnizioni 3

Uw = 0,66 W/(m²K)*

* per una costruzione di dimensioni
4000x2600 mm con vetro T4 + 18 Swisspacer
Ultimate + FL4 + 18 Swisspacer Ultimate + T4

Trasmittanza termica

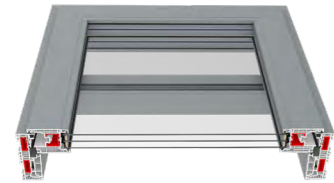

IGLO EDGE SLIDE

6

163 mm

3

Uw = 0,65 W/(m²K)*

* per una costruzione di dimensioni
4000x2600 mm con vetro T4 + 18 Swisspacer
Ultimate + FL4 + 18 Swisspacer Ultimate + T4



IGLO-HS

7

194 mm

2

Uw = 0,71 W/(m²K)*

per una costruzione di dimensioni
2700 x 2300 mm con vetro T4 + 18 Swisspacer
Ultimate + FL4 + 18 Swisspacer Ultimate + T4

Pacchetto vetri 24-48 mm

48-54 mm

36-52 mm



Esplorate l'intera gamma.



fino a 7000
finestre al giorno



4000
dipendenti



650
vetture



118 000 m²
di area
di produzione

SINCE 1985

TEMPI DI REALIZZAZIONE ANCHE IN 7 GIORNI



